



## Инструкция по эксплуатации Видеодомофон NeoLight DELTA



# Оглавление

1.	<b>Названия и функции элементов</b> .....	5
2.	<b>Основные функции и особенности</b> .....	6
	2.1 Особенности .....	6
	2.2 Основные функции .....	6
3.	<b>Комплектация</b> .....	6
4.	<b>Возможности подключения</b> .....	7
	4.1 Порт 3 для подключения дополнительных мониторов .....	7
	4.2 Порт 3 для подключения видеокамеры .....	7
5.	<b>Разъемы подключения монитора</b> .....	8
6.	<b>Установка</b> .....	9
7.	<b>Монтаж блока питания</b> .....	9
8.	<b>Необходимые кабели</b> .....	10
9.	<b>Управление функциями монитора</b> .....	10
	9.1 Ответ на входящий вызов .....	10
	9.2 Просмотр видео от панелей и камер .....	10
	9.3 Функция общего вызова .....	11
	9.4 Внутренний вызов на мониторы .....	11
	9.5 Настройка громкости разговора .....	11
	9.6 Регулировка яркости, контраста, цвета .....	11
	9.7 Прослушивание мониторов .....	11
	9.8 Установка номера комнаты .....	11
10.	<b>Системные настройки монитора</b> .....	12
11.	<b>Характеристики</b> .....	13
12.	<b>Заметки</b> .....	14

# Предупреждения

Следуйте инструкции для предотвращения нанесения вреда здоровью или имуществу.

	<p><b>1. Опасность</b> Возможна смерть или серьезный вред здоровью</p>	 Запрет	
	<p><b>2. Предупреждение</b> Возможна потеря имущества или нанесение ему вреда.</p>	 Не разбирать.  Не прикасаться.  Запрет на выполнение.  Вилку следует вынуть из розетки.	
	<p>Не включайте несколько вилок в розетки одновременно. Это может вызвать перегрев и пожар.</p>		<p>Если отверстия в розетке больше штырей вилки, не вставляйте в нее вилку. Это может вызвать поражение электрическим током или пожар.</p>
	<p>Не подключайте другие устройства без отключения питания. Это может вызвать повреждения устройств.</p>		<p>Убедитесь, что пыль и посторонние предметы не попадают на изделие.</p>
	<p>Не используйте поврежденный шнур питания и не ставьте тяжелые предметы на изделие. Это может вызвать пожар.</p>		<p>Посторонние предметы не должны попасть в корпус изделия. Это может вызвать повреждение изделия.</p>
	<p>Не вставляйте вилку в розетку влажными руками. Это может вызвать поражение электрическим током.</p>		<p>Не помещайте тяжелые предметы на устройства. Это может вызвать повреждение изделия.</p>
	<p>Не используйте воду, жидкости и детергенты на базе масел для чистки изделия. Используйте только сухую ткань, чтобы избежать поражения электрическим током.</p>		<p>Устанавливайте устройство на ровную, прочную поверхность. В противном случае, оно может работать неправильно.</p>
	<p>Не используйте устройство во влажном помещении. Это может причинить поражение электрическим током или пожар.</p>		<p>Если устройство издает странный шум, немедленно выньте вилку из розетки и обратитесь в сервисный центр.</p>
	<p>Не прилагайте излишних усилий, вынимая вилку из розетки. Если шнур питания поврежден, это может вызвать поражение электрическим током или пожар.</p>		<p>Избегайте попадания прямых солнечных лучей на устройство или его нагрева, при установке и эксплуатации.</p>
	<p>Не разбирайте, не ремонтируйте или модернизируйте изделие. Это может причинить поражение электрическим током, пожар или повреждение изделия.</p>		<p>Не разбирайте устройство.</p>
	<p>Не используйте дополнительные выключатели. Это может причинить поражение электрическим током.</p>		<p>Вынимайте вилку из розетки, если изделие не используется длительное время.</p>

## Названия и функции элементов

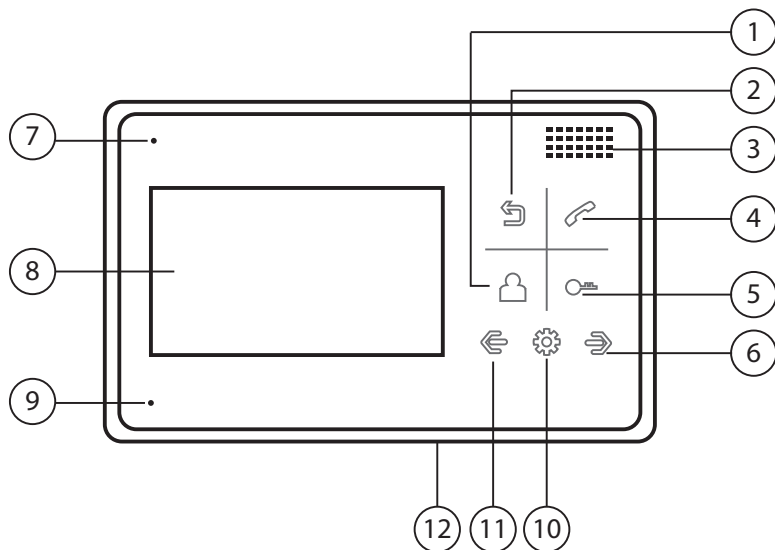

№	Наименование	Назначение
1	Кнопка просмотра	Просмотр камер, панелей
2	Кнопка «Назад»	Назад, окончание разговора
3	Динамик	
4	Кнопка ответа	Ответ, пересылка вызова, вызов интеркома
5	Кнопка открывания замка	Открывание замка
6	Кнопка «Вправо»	Увеличение значения параметра, вниз
7	Индикатор питания	Горит при включенном мониторе, мигает при включенном режиме «Не беспокоить»
8	Экран	
9	Микрофон	
10	Кнопка «Меню»	Вход в меню, подтверждение ввода, фотоснимок
11	Кнопка «Влево»	Уменьшение значения параметра, вверх
12	Выключатель питания	

# Основные функции и особенности

## Особенности

- 4,3 дюйма цветной ЖК дисплей 480x272 с высокой разрешающей способностью
- Hands Free, отличная связь с чистым звуком.
- Удобные сенсорные кнопки управления
- 25 полифонических мелодий вызова
- Простота в использовании

## Основные функции

- Запись видео и аудио (только для модели DELTA+)
- Запись фото на внутреннюю память или на SD карту (только для модели DELTA+)
- Поддержка мультимедиа: фоторамка, воспроизведение музыки (только для модели DELTA+)
- Управление электрическим замком
- Общий вызов на все мониторы
- Пересылка вызова на другие мониторы
- Функция «Не беспокоить»
- Просмотр в реальном времени видео от панели или камер
- Настройка яркости, контраста и цветности, громкости, размера отображения на дисплее
- Календарь и будильник

## Комплектация



Монитор



Инструкция



Кронштейн



2 дюбеля



Осушитель



Шурупы

2 разъема 4 контакта  
(красный/синий/ желтый/  
белый)Разъем 5 контактов  
(красный/синий/ желтый/  
белый/ коричневый)

Адаптер питания

## Возможности подключения

### Порт 3 для подключения дополнительных мониторов

Система поддерживает следующую максимальную конфигурацию: 1 основной монитор, 3 дополнительных монитора, 2 вызывные панели.

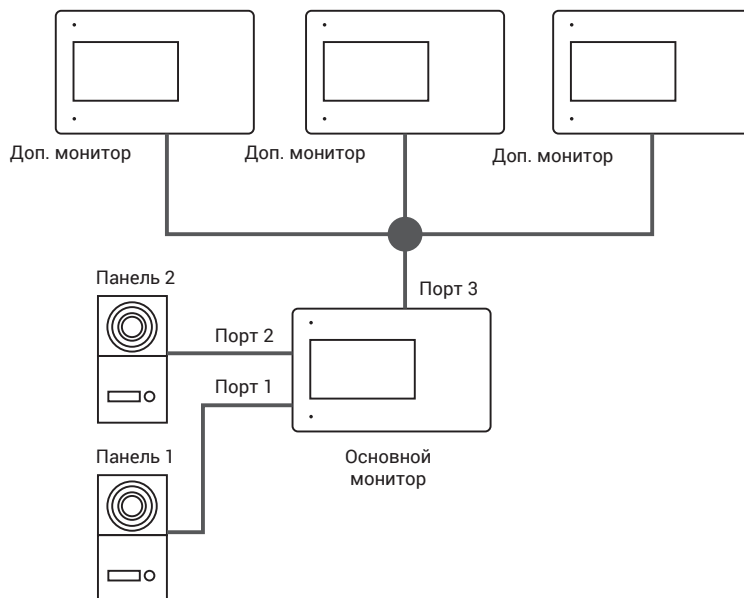

### Порт 3 для подключения видекамеры

Система поддерживает следующую максимальную конфигурацию: 1 основной монитор, 1 или 2 вызывные панели, 1 видекамера.

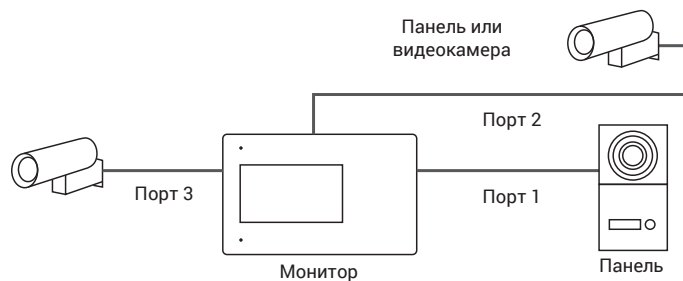

# Разъемы подключения монитора

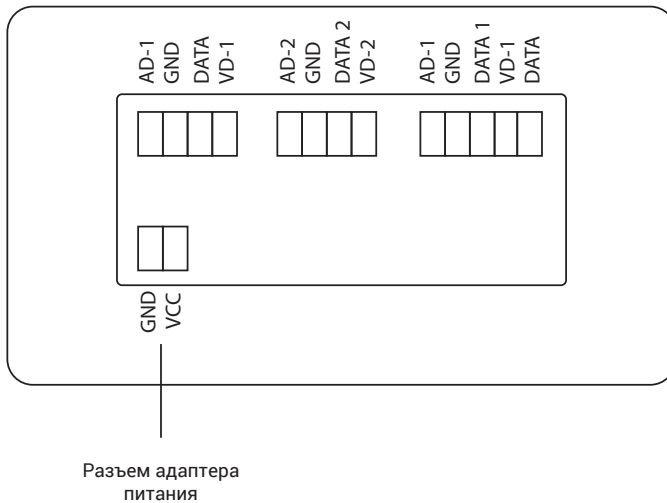
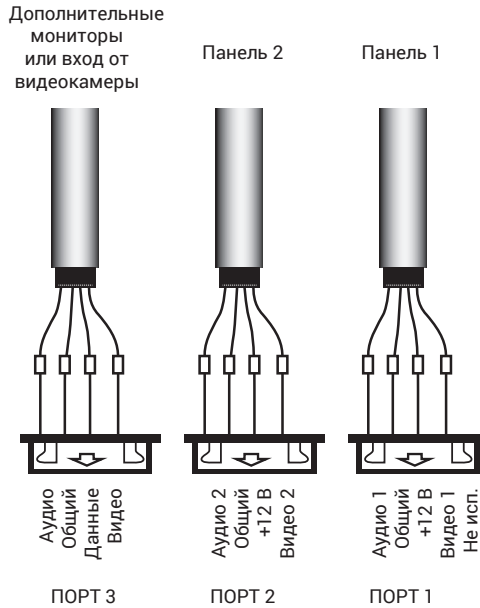



## Установка

1. Используйте подходящую схему подключения для выбранной системы и убедитесь в наличии соответствующих кабелей.
2. Определите место установки монитора:  
Рекомендуемая высота установки монитора: 1,5 – 1,6 метра.
3. Не подключайте питание до окончания выполнения подключений.
4. Снимите кронштейн с монитора.
5. Установите кронштейн монитора на стену.
6. Подключите кабели, согласно приведенной ранее схеме.
7. Закрепите монитор на кронштейне.
8. Включите питание монитора, после его установки и выполнения всех подключений.

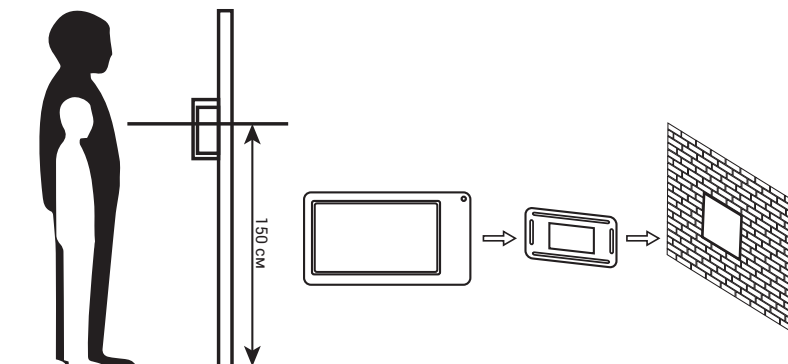

## Монтаж блока питания

1. Монтаж блока питания может быть произведен скрыто, в подрозетник, за кронштейном монитора или в любом другом месте.
2. Для наружного монтажа блока питания на стену, используйте крепежные петли на задней стенке блока питания.

**Примечание:** укорачивание провода питания монитора или обрезание вилки 220В не снимает монитор и блок питания с гарантии, если при монтаже были соблюдены правила соединения и изоляции проводов.

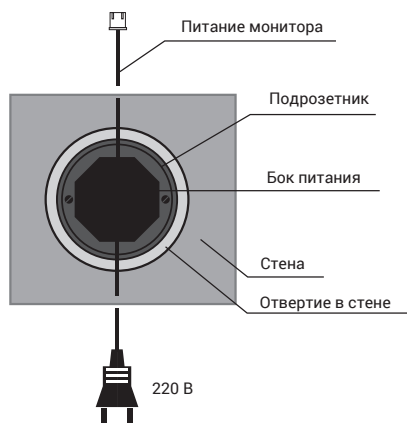

## Необходимые кабели

Монитор имеет только 1 вариант управления электрическим замком: управление сигналом от вызывной панели.

- Расстояние между монитором и вызывной панелью менее 30 метров – экранированный кабель 4 x 0,5 кв.мм

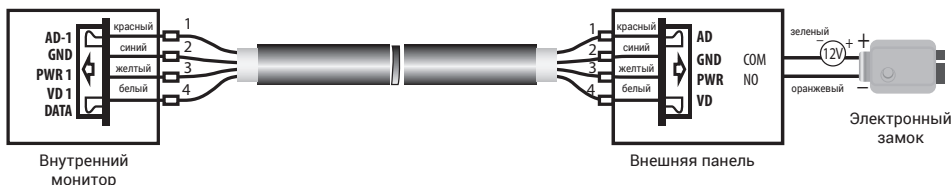

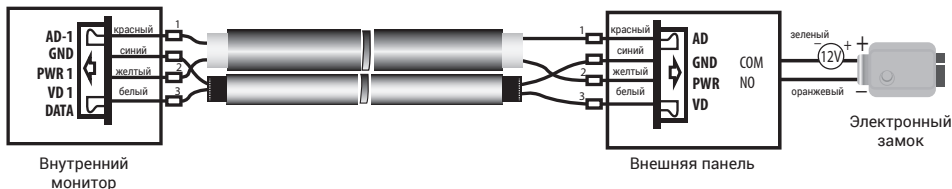

- Расстояние между монитором и вызывной панелью более 30 метров – комбинированный кабель РК-75-3 + 2\*0,5 кв.мм (рекомендуется).





## Управление функциями монитора

### Ответ на входящий вызов

Когда посетитель нажимает кнопку вызова на панели, все мониторы в доме одновременно выдают сигнал вызова, на экране отображается «ВХОДЯЩИЙ ВЫЗОВ».

Нажмите кнопку  для разговора с посетителем. Монитор вернется в состояние ожидания, если ответа на вызов не было по истечении времени вызова. Если вы хотите открыть замок двери посетителю, в режиме вызова или разговора нажмите кнопку , на экране отобразится «ОТКРЫТ ЗАМОК ПАНЕЛИ». При наличии другого вызова, полученного в ходе разговора, отображается «ПОСЕТИТЕЛЬ У ПАНЕЛИ 2», нажмите кнопку  для переключения на другую панель и общения с другим посетителем.

### Просмотр видео от панелей и камер







В дежурном режиме нажмите кнопку для просмотра изображения с вызывной панели 1, нажимая кнопку  выберите нужный вам канал (панели, видеокамеры). В режиме просмотра видео от панели, вы можете нажать кнопку  для разговора и кнопку  для открывания замка.

**Примечание:** В режиме ответа на вызов или интеркома между мониторами, длительное нажатие кнопки  отключает микрофон, на экране появляется соответствующее сообщение, повторное длительное нажатие кнопки включает микрофон, на экране появляется соответствующее сообщение.

## Функция общего вызова

Эта функция позволяет вам передать информацию на все мониторы в доме. Для выполнения общего вызова, нажмите и удерживайте длительно кнопку , на экране отобразится «ГРОМКАЯ СВЯЗЬ», мониторы в других комнатах отобразят «ГРОМКАЯ СВЯЗЬ ВКЛЮЧЕНА». Вы можете передать голосовое сообщение на все мониторы.





## Внутренний вызов на мониторы

Если вы делаете вызов на все мониторы, нажмите кнопку  в режиме ожидания. Если у вас более 2-х мониторов, вы можете выбрать номер комнаты для вызова, нажимая кнопки  или . Нажмите кнопку  для подтверждения вызова. Для ответа необходимо нажать кнопку  или кнопку  для отказа от ответа.

## Настройка громкости разговора

В режиме разговора, нажимайте кнопки  или  для входа в режим настройки громкости и установите желаемую громкость кнопками  или .



## Регулировка яркости, контраста, цвета

В режиме разговора, вызова или интеркома, нажимайте кнопки  или  для входа в режим настройки громкости, яркости, контраста, цвета и размера, нажмите кнопку  для переключения регулировок, изменяйте значения параметров кнопками  или .

## Функция «Не беспокоить»

Вы можете использовать меню настроек для включения или выключения функции «Не беспокоить». Если эта функция включена, монитор не будет выдавать сигналов вызова в режимах вызова от панели, интеркома или общего вызова

## Прослушивание мониторов

В режиме ожидания, нажмите и удерживайте 2 секунды кнопку  для включения режима прослушивания другого монитора. Если у вас более 2 мониторов, вы можете выбрать номер комнаты для прослушивания кнопками  или , нажмите кнопку для подтверждения. На дисплее вашего монитора отобразится «ПРОСЛУШИВАНИЕ». Максимальное время прослушивания составляет 8 часов.

## Установка номера комнаты

Основной монитор, к которому подключены вызывные панели, должен иметь адрес комнаты 1. Если в системе 2 и более мониторов, нельзя задавать два одинаковых адреса разным мониторам, в противном случае система не сможет работать правильно. В системных настройках одинаковый номер комнаты у разных мониторов будет иметь желтый цвет.

### Примечание:

1. Режим прослушивания односторонний, т.е. звук передается только с монитора который прослушивают, с прослушиваемого монитора звук не передается.
2. Данная функция работает, только если она разрешена в системных настройках прослушиваемого монитора. Проверьте системные настройки, чтобы узнать, разрешена ли на мониторе функция прослушивания.

## Системные настройки монитора

В режиме ожидания, нажмите и удерживайте кнопку  для входа в системные настройки.

№	Пункт	Значение	
1	LANGUAGE (ЯЗЫК)	ENGLISH / РУССКИЙ	
2	ВРЕМЯ ЗВОНКА	Заводская установка 30 секунд, допустимые значения: 10~60 сек	
3	ГРОМКость ЗВОНКА	Заводская установка: громко. Доступны три уровня: громко, средне, тихо.	
4	МЕЛОДИЯ	Заводская установка – 01, допустимо: 01-25	
5	РЕЖИМ «НЕ БЕСПОКОИТЬ»	Заводская установка – ОТКЛЮЧЕН, для вызова с панели, интеркома и общего вызова, индикатор мигает, если функция включена.	
6	РЕЖИМ «ПРОСЛУШИВАНИЯ»	Заводская установка – ОТКЛЮЧЕН. Если функция включена, монитор можно прослушивать с других мониторов.	
7	АДРЕС УСТРОЙСТВА	КОМНАТА 1 / 2 / 3 / 4	Адрес основного монитора должен быть 1. Опция подсвечивается желтым, если два монитора имеют одинаковый адрес.
8	СОСТОЯНИЕ ВХОДА 2	Заводская установка – ПАНЕЛЬ 2. Доступные значения: ПАНЕЛЬ 2, КАМЕРА 1, КАМЕРА 2	
9	СОСТОЯНИЕ ВХОДА 3	Заводская установка – ДОП. МОНИТОР. Доступные значения: ДОП. МОНИТОР, КАМЕРА 1, КАМЕРА 2	
10	ЗАВОДСКИЕ НАСТРОЙКИ	Сброс системных настроек монитора на заводские установки.	

## Характеристики

№	Параметр	Значение
1	Питание	14,5В DC (адаптер 220/15В в комплекте)
2	Потребление	5Вт (не более), 0,3 Вт (ожидание)
3	Рабочая температура	От 0 до +40С°
4	Рабочая влажность	0-95%
5	Дисплей	4,3 дюйма, 480х272 точек
6	Тип связи	Hands Free
7	Подключение	4 провода (4х0,5 кв. мм)
8	Размеры	180 x 112 x 17 мм
9	Вес	260 г





**Neo** Light  
by Balter